

## 安全上のご注意 必ずお守りください

ご利用の方や他者への危険・損害を防止するための重要な内容ですので必ずお守りください。

●説明を無視した使用方法によって生じる〈危険や損害の程度〉を次の表示で区分し説明しています。

<b>警告</b>	この表示の欄は「死亡や重大な事故が想定される」内容です。
<b>注意</b>	この表示の欄は「ケガや物的損害が想定される」内容です。

●お守りいただく〈内容の種類〉を次の絵表示で説明しています。(下記は絵表示の一例です。)

	このような絵表示は「禁止」の内容です。
	このような絵表示は必ず行う「強制」の内容です。

### 警告

- 一本の「AirHoop」に下げられる洗濯物や吊下げる物の重さは「**8kg**」までです。天井や製品が壊れる可能性がありますので下げすぎにはご注意ください。
- 衝突した時の安全性のためポールは固定されず、ある程度動きますが、必要以上に曲げる様な力を加えると破損する恐れがあります。(右イラスト参照)
- 洗濯物などを下げた状態で製品の下にストーブ他、火気のあるものを下で絶対に使用しないでください。製品の落下や吊り下げた物への引火など火災の恐れがあります。
- 火災や火傷・ケガ・落下破損防止のため、下記の物は絶対に吊り下げないでください。
  - ・ロウソクやオイルランプなど、火気・発熱のある物。
  - ・鋭利な物などケガの恐れのある物。
  - ・ガラスなどの割れる物や、落下すると危険な物。

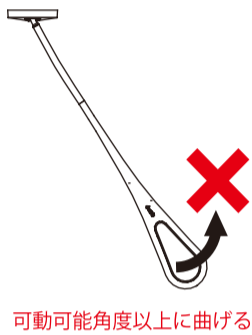

可動可能角度以上に曲げる

- 使用している間にベースの取り付けがゆるむ場合があります。ゆるんだ場合はそのまま使用せず取付ねじを締め直してください。
- 取付ねじを締め直してもゆるい場合は脱落の可能性がありますので、使用するのをやめて取り外す、もしくは位置を変えて取り付け直してご使用ください。

※取り付け方法がわからない場合は、取り付けられた業者様にご連絡ください。

### 注意

- 製品を強く引いたり、ぶらさがらないでください。またお子様が遊ぶことがないようにご注意ください。製品が破損し怪我をする場合があります。
- ロープ等をかけて横方向に無理な力をかけて使用しないでください。故障や破損の原因になります。
- 人や物品・ペット類などの上で使用しないでください。吊り下げている物が落下し怪我や物品を破損することがあります。
- ポールヘッド、フープのねじ部にOリングを取り付けてありますので、Oリングは絶対に取り外さないでください。Oリングが無い状態で使用するとねじがゆるみ落下する原因になります。
- 一本の「AirHoop」には8kgまで吊り下げることができますが、重量のある物を吊り下げるときは、取り扱いに十分注意してください。ケガや破損・故障の原因になります。
- ベースには弊社製のポール以外は使用しないでください。また製品の改造、分解はしないでください。

- 洗濯物などを下げる場合はポールヘッド、フープ、ポールのねじ部が締まっていることを確認してください。

ゆるんでいる場合はそのまま使用せず、ただちにねじ部を締め直してください。(右イラスト参照)  
ゆるんだ状態で使用すると落下しケガや破損・故障の原因になります。

- 製品に手が届かない場合は高い所での作業になりますので、安定した台を使用し足場には十分にご注意ください。

- 製品が曲がってしまったり壊れた場合はそのまま使用せず新しい製品にお取り替えください。
- 取り外した部品はお子様の手の届かない場所に保管してください。お子様が遊んだり誤った使い方をすると大変危険です。
- 閉め切った室内で洗濯物を干した場合は結露が発生する可能性がありますので、窓を開けるなど定期的に換気を行なってください。

- 市販の物干し竿などを使用する場合は、使用する製品の取扱説明書にしたがってご使用ください。

※弊社のランドリーポール「KS-NRP003」をご使用の場合は、「AirHoop」からランドリーポールの先端が200mm以上残す様にお使いください。  
ランドリーポールが落下しケガや破損の原因になります。

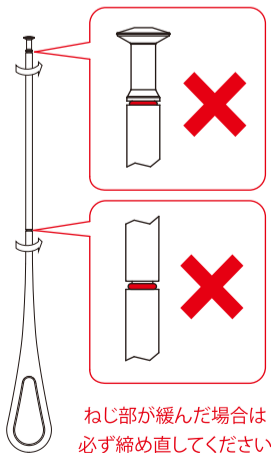

ねじ部が緩んだ場合は必ず締め直してください

## お手入れ方法

安全に長くお使い頂くために定期的なお手入れをお願いします。

- やわらかい布で拭きしてください。
- 汚れがひどい場合は中性洗剤を含ませた布で拭いた後、水拭きしてください。
- ポールヘッド、フープに水を掛けるとネジ部がさびて故障の原因となります。
- シンナー・ベンジン・みがき粉・タワシなどを使って清掃することはさけてください。変色・キズなどの原因になります。



## 日常点検 (一ヶ月に一度、必ずご確認ください)

製品各部のゆるみを定期的にご確認ください。

### ポールヘッド、ポール、フープのゆるみ確認

ポールヘッド・ポール・フープにゆるみがないか確認してください。ゆるみがある場合はそれぞれのねじ部を止まるまで締め付け直してください。(取付：時計回り)

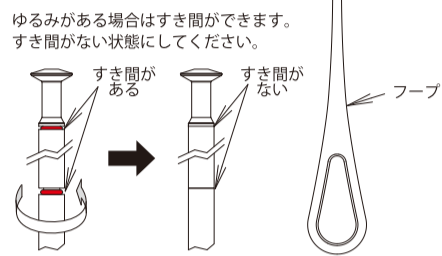

### ベースのゆるみ確認

ベースのガタつきがないか、天井とのすき間がないか触って確認してください。ベースのガタつき、天井とのすき間がある場合は〈ベースがゆるみ始めた場合〉をご参照ください。  
※高い所での作業になりますので、安定した台を使用し足場には十分にご注意ください。



## ベースがゆるみ始めた場合

### ベースカバーの取り外し方法

ベースカバーはポールヘッド差込口の両側をつまみながら取り外します。

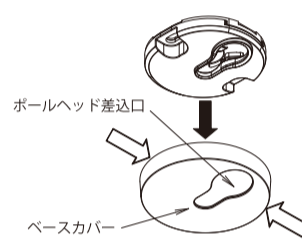

### 取付ねじを締め直す

ベースを固定してある取付ねじを2本締め直します。※取付ねじ締め直してもゆるい場合は落下の可能性があるので、使用するのをやめて取り外すか位置をずらして再度取り付けてご使用ください。

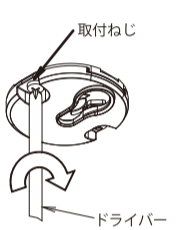

## ベースカバーの取り付け方法

ベース本体とベースカバーのポールヘッド差込口の形を合わせながら押し込んで取り付けます。ベースカバー裏側のツメがベース本体にかかり固定されます。  
※天井面とベースカバーの間にすき間がないことを確認してください。

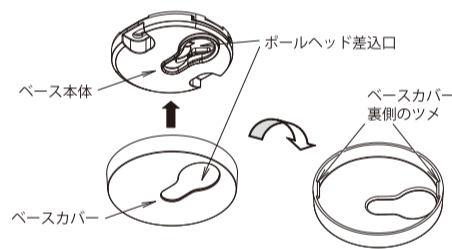

### 取り付け状態

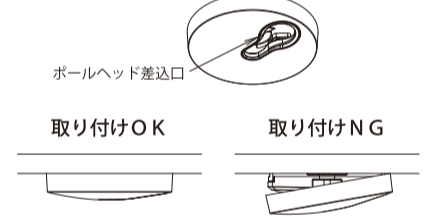

## 各部の名称

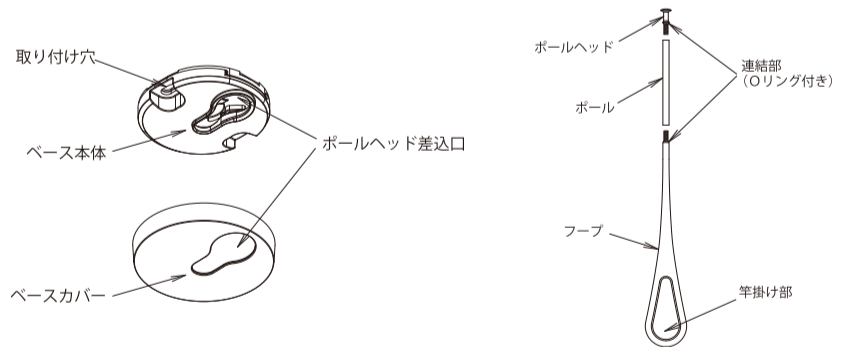

## 取扱説明書

KS-NRP020-SS / KS-NRP020-MM / KS-NRP020-LL

この度は「KS-NRP020」をお買い上げ頂きありがとうございました。  
ご使用前には取扱説明書を必ずご覧ください。  
お読みになった後は大切に保管してください。

**Nasta** 株式会社ナスタ

※この取扱説明書は必ずお客様にお渡し下さい。

本社 〒105-0004 東京都港区新橋1-1-1 日比谷ビルディング2F Tel: 03-6779-8775 Fax: 03-6779-8776  
 東京支店 〒103-0006 東京都中央区日本橋富沢町12-16 (3F) Tel: 03-3660-1815 Fax: 03-6778-2095  
 大阪支店 Tel: 06-6858-5671 仙台支店 Tel: 022-207-4700 横浜支店 Tel: 045-474-0631 広島支店 Tel: 082-249-4651 サイン課 Tel: 03-3660-1781  
 札幌支店 Tel: 011-741-2250 北関東支店 Tel: 048-553-1751 名古屋支店 Tel: 052-242-2272 福岡支店 Tel: 092-472-1088  
 Web: www.nasta.co.jp Mail: info@nasta.co.jp

NRP020-MM-003-02-2018.6

## 長さを調整したい場合

### 製品サイズ

KS-NRP020-SS のお客様

●ボールS(長さ 110mm)の全長は 400mm になります。

KS-NRP020-MM のお客様

●ボールM(長さ 260mm)の全長は 550mm になります。

KS-NRP020-LL のお客様

●ボールL(長さ 410mm)の全長は 700mm になります。

#### Sサイズ

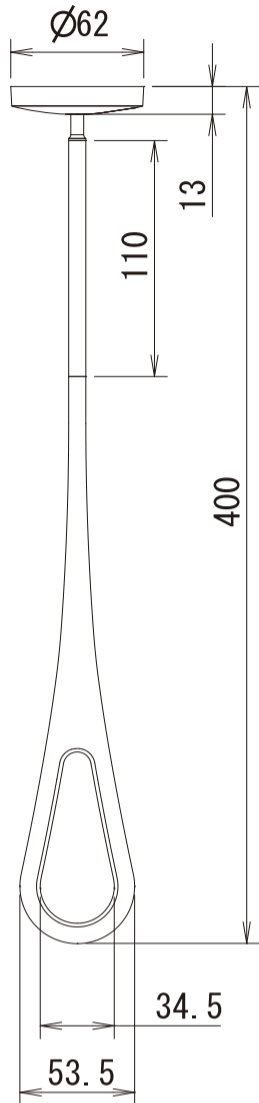

#### Mサイズ

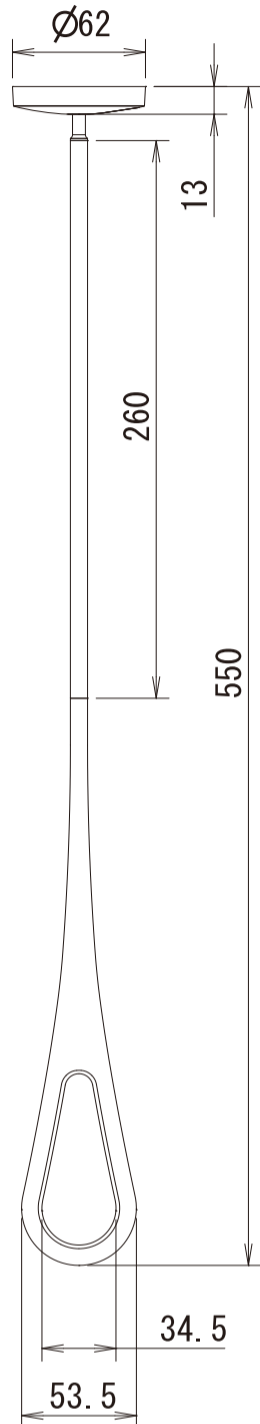

#### Lサイズ

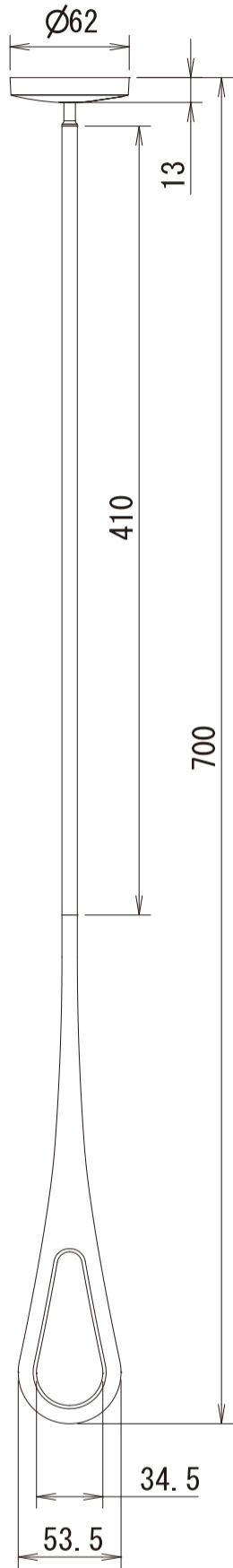

### ポールを取り外す場合

ポールヘッドをベースに当たるように押し上げ、ベースの外側に向かってスライドさせポールヘッドを引き抜きます。

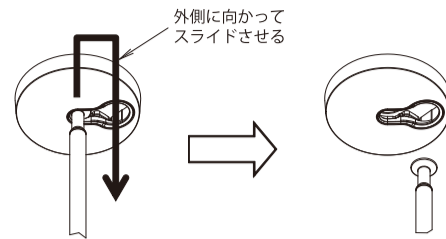

### ポールを取り替える場合

- ①ポールの接続部分のねじをゆるめ取り外します。
- ②ポールをお好きな長さに取り替えます。
- ③ポールにポールヘッドとフープを止まるまでねじ込んで取り付けます。

取付：時計回り  
取外：反時計回り

ポールヘッドとフープのねじ部にOリングを取り付けてあります。取り外さないようご注意ください。  
※Oリングがないとポールヘッドやフープがゆるみ落下する場合があります。

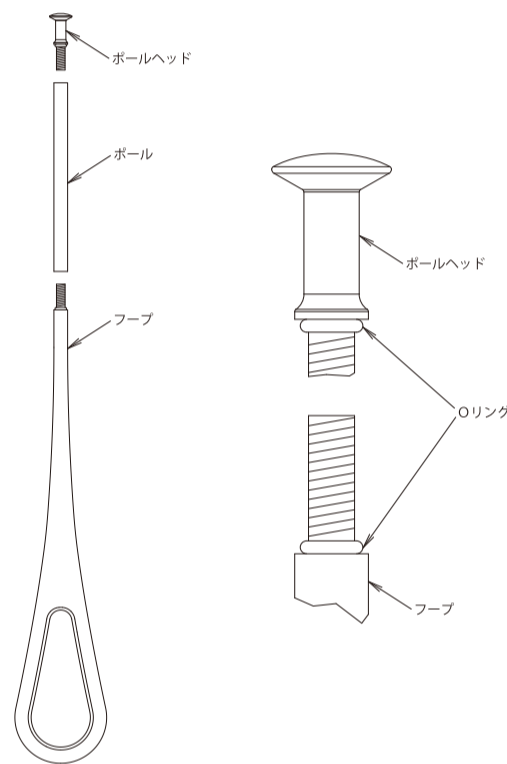

### ポールを取り付ける場合

ベースのポールヘッド差込口にポールヘッドを押しあて、ベース中心に向かってスライドさせて取り付けます。

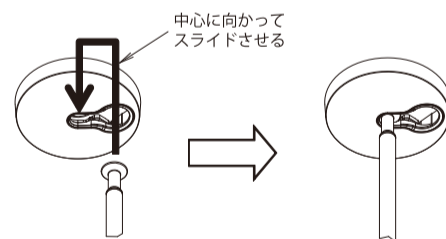

## 洗濯物の目安

一般的な衣料を実際に計測した目安です。生地や大きさなどにより、変動しますので参考にしてください。

	单品		4人家族	
	洗濯前	脱水後	洗濯前	脱水後
靴下(左右)	60g	100g	240g	400g
下着類	170g	300g	680g	1,200g
ジーンズ(大人用)	650g	1,050g	650g	1,050g
綿ズボン(大人用)	500g	760g	500g	760g
バスタオル	200g	400g	800g	1,600g
長袖シャツ(大人用)	360g	600g	720g	1,200g
子供スパッツ	150g	200g	150g	200g
子供半ズボン	200g	400g	200g	400g
フェイスタオル	100g	150g	400g	600g
<b>合計</b>			<b>4,340g</b>	<b>7,410g</b>

一般的な寝具を実際に実測した目安です。材質や大きさなどにより、変動しますので参考にしてください。  
※布団など重量物を干す場合は、掛け降ろしにご確認ください。

敷布団シングル	5kg
敷布団ダブル	7kg
掛布団シングル	2kg
掛布団ダブル	3kg

## 本製品の保証及び免責事項内容について

1. 保証期間  
お買い上げ日より1年間です。
2. 保証内容  
保証期間中に正常な使用状態において、万一製造上の問題により故障が生じた場合には、当社にて無償で交換いたします。

次のような場合は保証期間中でも有償修理となります。

- (1) お客様が適切な使用、維持管理を行なわなかったことに起因する故障・損傷
- (2) お客様が定める施工説明書等に基づかない施工、専門業者以外による分解などに起因する故障・損傷
- (3) 建築躯体の変形など住宅部品本体以外の不具合に起因する当該住宅部品の不具合、塗装の色あせ等の経年変化又は使用に伴う摩擦等により生じる外観の現象
- (4) 海岸付近、温泉地などの地域における腐食性の空気環境に起因する故障・損傷
- (5) ねずみ、昆虫等の動物の行為に起因する故障・損傷
- (6) 火災・爆発等事故、落雷・地震・噴火・洪水・津波等天変地異又は戦争・暴動等破壊行為による故障・損傷